

**VOVO**  
—♦—  
created for your life

## HASZNÁLATI ÚTMUTATÓ

**TCB 090 SA**



**KÉSZÜLÉKHEZ**

**Kérjük a használati utasítást pontosan olvassa el a gép üzembe helyezése és használata előtt.**

## BIZTONSÁGI ELŐÍRÁSOK





**Az installáció és az alkalmazás előtt kérjük, figyelmesen olvassa el a tájékoztatót!**

### FIGYELMEZTETÉS!

Vegye figyelembe a következő figyelmeztetéseket a készülék biztonságos és veszélytelen használata érdekében.

1. Olvassa át pontosan jelen útmutatót, mielőtt használja a készüléket. Őrizze meg a használati útmutatót.
2. A készüléket csak védőérintkezős csatlakozó aljzathoz szabad működtetni.
3. Az aljzat legyen FI-védőkapcsolóval (30 mA) ellátva.
4. A csatlakozókábelt sose húzza ki a kábelnél fogva az aljzathoz.
5. Tartsa távol a csatlakozó kábelt a forró felületektől és éles peremektől.
6. Elektromos zavarok esetén hívjon szakszervizt segítségül.
7. Ne használjon hosszabbítót vagy elosztót.
8. Ne üljön, vagy álljon a WC-fedélre.
9. Ne tegyen tárgyakat a WC-fedélre.
10. Ne tisztítsa a készüléket erős tisztítószerrel.
11. Csak az útmutatóban leírtak szerint használja a készüléket.
12. Ha hosszabb ideig nem használja a készüléket, akkor ürítse le a víztartályt, és húzza ki a készüléket hálózati csatlakozóból.
13. A kisgyerekeket tartsa távol a készüléktől.
14. Használat előtt ellenőrizze a víz hőmérséklet-beállítást.
15. A bidé funkcióval ellátott berendezés csak bel téren használható.
16. Rozsdamentesen üzemeltesse a készüléket.
17. A készüléket nem szabad vízköteleníteni.
18. Szakszerűtlen kezelés vagy a készüléken történő bármilyen beavatkozás esetén a garancia megszűnik.
19. Fulladásveszély! Az esetleg megmaradt csomagolófóliákat tartsa távol a gyerekektől.

A használati útmutatóban a következő piktogramok jelzik a géphez tartozó felmerülő veszélyforrásokat és azok egészségre való súlyosságát.

 <b>Danger</b>	Az egészségre fenyegető veszély jelzéseként szolgál. Helytelen alkalmazása súlyos testi sérüléshez, akár halálhoz is vezethet.
 <b>Warning</b>	Azokra a veszélyes helyzetekre utal, amikor a gép helytelen alkalmazásából adódóan súlyos testi sérülés (halál) következhet be.
 <b>Do not dismantle</b>	A szétszerelés tiltásának jelzésére szolgál.
 <b>Observe strictly</b>	Használat előtt elővigyázatosságból figyelje meg a gép működését.









**Danger**

<p>Do not dismantle</p>	<ul style="list-style-type: none"> <li>• Ne szerelje szét, ne vegye le a borításokat.</li> <li>• A szervizelést minden esetben bízza szakemberre.</li> </ul>
<p>Observe strictly</p>	<ul style="list-style-type: none"> <li>• Ez egy elektromos berendezés. A gépet ne helyezze üzembe olyan közegbe, ahol a berendezést közvetlen vízhatás érheti, ahol a levegő páratartalma kiemelkedően magas vagy ahol a falakon penész képződött.</li> <li>• Ha a bidét káddal felszerelt fürdőszobába helyezi, biztosítsa a tér megfelelő szellőzését.</li> <li>• Az elektromos csatlakozót minél távolabb helyezze a kádtól, zuhanyсарoktól, kézmosótól.</li> <li>• A konnektor dugóját szorosan helyezze a csatlakozóba.</li> <li>• A berendezés földelt kábellel ellátott. Kérjük, mindig ellenőrizze a csatlakozó helyes bekötését és földelését.</li> <li>• Amennyiben a berendezést közvetlenül kád illetve egyéb vizes egység mellé kívánja helyezni, biztosítsa a csatlakozó megfelelő vízhatlanságát (szilikonnal vagy egyéb eszközzel).</li> <li>• Amennyiben a csatlakozó nem vízálló, jelezze a szervizes szakembernél.</li> </ul> <p>A következő személyek esetében személyes asszisztencia szükséges a termék használatakor:</p> <ul style="list-style-type: none"> <li>• Gyermekek</li> <li>• Idős személyek</li> <li>• Mozgásukban korlátozott személyek</li> <li>• Gyógyszeres kezelés alatt álló személyek</li> </ul>
<p>Do not spray water</p>	<ul style="list-style-type: none"> <li>• Ne spricceljen vizet vagy egyéb tisztítószert a gép borítására és a csatlakozójára.</li> </ul>
<p>Prohibited</p>	<ul style="list-style-type: none"> <li>• TILOS! Törött vagy sérült eszköz használata.</li> <li>• A következő esetekben áramtalanítsa a készüléket és zárja el a sarokszelepet:             <ul style="list-style-type: none"> <li>○ Víz szivárog a bidé testből vagy a csővezetékekből.</li> <li>○ Az eszköz törött vagy sérült.</li> <li>○ Az eszköz furcsa hangot vagy szagot bocsát ki.</li> <li>○ Az eszközből füst szivárog.</li> <li>○ Az eszköz túlmelegedett.</li> </ul> </li> <li>• Amennyiben a készüléket a fentiek észlelése ellenére tovább használja, az áramütéshez vagy a fürdőszoba elárasztásához vezethet.</li> <li>• TILOS! Kilazult vagy nem megfelelő csatlakozó használata.             <ul style="list-style-type: none"> <li>○ Áramütést vagy tüzet okozhat.</li> <li>○ Az elektromos feszültség ne lépje túl a megengedett értéket.</li> <li>○ Túl sok csatlakozó csatlakoztatása túlmelegedést okozhat, emellett tűzveszélyes.</li> </ul> </li> <li>• A csatlakoztató kábelt ne rángassa, ne törje meg.</li> <li>• Kérjük, ne szerelje szét, ne módosítsa a terméket.</li> <li>• Kérjük, a hálózati kábelt ne hajlítsa, csavarja.</li> <li>• Ne helyezzen nehéz tárgyakat a hálózati kábelre.</li> </ul> <p>A megrongálódott hálózati kábel tüzet, áramütést és rövidzárlatot okozhat.</p>



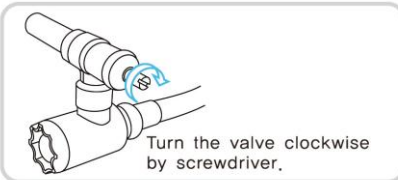

 <b>Grounding</b>	<ul style="list-style-type: none"><li>• A termék installációja előtt ellenőrizze a termék és a csatlakozó földelését.<ul style="list-style-type: none"><li>○ Ha a termék nincs megfelelően földelve, áramütés vagy áramszivárgás következhet be.</li><li>○ A helyes földelés elvégzése érdekében konzultáljon szakemberrel.</li></ul></li></ul>
--	---



 <b>Wet hand prohibited</b>	<ul style="list-style-type: none"><li>• Ne nyúljon vizes kézzel a hálózati kábelhez.</li></ul> 
 <b>Fire prohibited</b>	<ul style="list-style-type: none"><li>• Ne helyezzen gyúlékony anyagot a termék közelébe (pl.: cigarettát)</li></ul>
 <b>Do not disassemble</b>	<ul style="list-style-type: none"><li>• Az ülőkére, a fedélre és az egész bidé testre, ne lépjen rá, ne helyezzen nehéz tárgyat.</li><li>• Ne tegye a kezét és ne helyezzen egyéb idegen tárgyat a szárító nyíláshoz.</li><li>• Ne helyezzen idegen tárgyat (a toalettpapírt kivéve) a WC csészébe.</li><li>• Tisztításhoz enyhe tisztítószeret használjon. Ne használja a következőket:<ul style="list-style-type: none"><li>○ Fürdőszobai maró tisztítószer</li><li>○ Háztartási maró tisztítószer</li><li>○ Benzin</li><li>○ Hígító</li><li>○ Súrolószer</li></ul></li><li>• Ne távolítsa el a szűrőt, amíg a sarokszelep ki van nyitva.<ul style="list-style-type: none"><li>○ Víz spriccelhet belőle</li></ul></li></ul>
 <b>Observe strictly</b>	<ul style="list-style-type: none"><li>• A szelepet a beépítés során szorosan csatlakoztassa.<ul style="list-style-type: none"><li>○ Ellenkező esetben vízszivárgás léphet fel</li></ul></li><li>• Szivárgás esetén zárja el a szelepet, elzárva ezzel a gép vízellátását.</li></ul>   <ul style="list-style-type: none"><li>• Figyeljen arra, hogy a fürdőszoba belső hőmérséklete nem csökken 5 °C alá.<ul style="list-style-type: none"><li>○ Ha a víz megfagy, a vízvezeték és a belső egységek eltörhetnek, ez szivárgáshoz és meghibásodáshoz vezethet.</li></ul></li></ul>

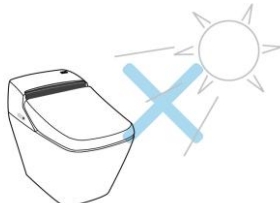

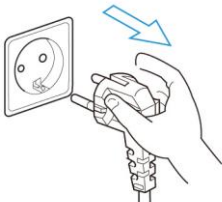
**HASZNOS INFORMÁCIÓK**

A következő tanácsokat feltétlenül tartsa be!

<p>Az eszköz fedelét és ülőkéjét puha, nedves anyaggal tisztítsa.</p> 	<p>Az eszközt ne tegye ki közvetlen napsütésnek.</p> 
<p>Figyeljen oda, hogy a vizelet ne kerüljön a bidé testre.</p> 	<p>Ne takarja le az ülőke szenzort, a bidé személyérzékelő szenzort, távirányítót, az adó és a vevő egységeket.</p> 
<p>Hosszabb ideig történő használaton kívüli állapot esetén áramtalanítsa a készüléket.</p> 	<p>A gépet kapcsolja ki és áramtalanítsa extrém időjárási viszonyok esetén (vihar, villámokkal).</p> 
<p>Amennyiben a bidé használatának területén rádió is található, figyeljen oda ennek a megfelelő távolságra való helyezésére.</p>	<p>A bidén ülve ne dőljön hátra, mert ez a gép meghibásodását okozhatja.</p>

**A HELYES HASZNÁLAT****Rendeltetésszerű használat**

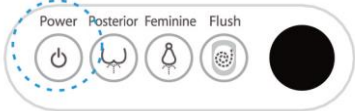
A bidés wc ülőke az ülep és hölgy intim terület tisztítására szolgál. Ha a bidés wc ülőkét más, jelen útmutatóban le nem írt célra használják, akkor személyi és tárgyi sérülés esetén a garanciális és felelősségi igények kizártak.

<p>Energiatakarékos üzemmód</p> <ul style="list-style-type: none"><li>• Az energiatakarékos üzemmód használatot követő 1 órán belül indul el.</li><li>• Az energiatakarékos üzemmód során a hőmérséklet a 30 °C-ot tartja.</li></ul> 	<p>Hosszabb ideig történő használaton kívüli állapot esetén áramtalanítsa a készüléket.</p> <ul style="list-style-type: none"><li>• A készüléket a „power” gomb megnyomásával kapcsolja ki, szükség esetén pedig teljesen áramtalanítsa.</li></ul> 		
<p>Az öblítő gomb helyes használata</p> <ul style="list-style-type: none"><li>• Az öblítő gombot a megfelelő módon használja (rövid öblítés, hosszú öblítés). Ezzel vizet takaríthat meg.</li></ul> <table border="1" data-bbox="177 1133 820 1234"><tr><td data-bbox="177 1133 555 1234">Full flush</td><td data-bbox="555 1133 820 1234">Small flush</td></tr></table>	Full flush	Small flush	<p>A fedél lecsukása</p> <ul style="list-style-type: none"><li>• A fedél lecsukásával energiát takaríthat meg.</li><li>• Figyeljen oda, hogy az ülőke hőmérséklete egyenletes legyen.</li></ul> 
Full flush	Small flush		

FUNKCIÓK		
ÜZEMMÓD	FUNKCIÓ	LEÍRÁS
BASIC - ÁLTALÁNOS	Üleptisztítás	Elindítja az anális terület tisztítását 2 percre, vagy amíg Ön meg nem nyomja a stop gombot
	Hölgy intim	Megindítja a vagina-terület tisztítását 2 percre, vagy amíg Ön meg nem nyomja a stop gombot.
	Beöntés	Megindítja a Beöntés - Enema funkciót 2 percre, vagy amíg Ön meg nem nyomja a stop gombot.
	Szárítás	Aktiválja a légfúvást 3 percre, vagy amíg Ön meg nem nyomja a stop gombot.
	Víznyomás	A víznyomás beállítására szolgáló gomb.
	Fúvóka pozíciója	A fúvóka pozíciójának beállítására szolgáló gomb.
	Oscilláló	A fúvóka előre és hátra történő mozgásával tisztít.
CONVENIENT KÉNYELMES	Ülőke hőmérséklete	Az ülőke hőmérsékletének beállítására szolgáló gomb.
	Víz hőmérséklete	A víz hőmérsékletének beállítására szolgáló gomb.
	Szárítás hőmérséklete	A szárítási hőmérséklet beállítására szolgáló gomb.
	Távírányító	A bidé összes funkciójának beállítása távírányító segítségével.
	Üzemelési világítás	Az éppen üzemben lévő funkció jelzése (üzemelés, ülőkeérzékelő, energiatakarékos üzemmód, ülőke hőmérséklete, víz hőmérséklete)
WATER SAVING – VÍZTAKARÉKOSSÁG	Teljes öblítés	6 l víz felhasználásával történő teljes öblítés
	Rövid öblítés	4 l víz felhasználásával történő rövid öblítés
COMFORTABLE - KÉNYELMES	Szagelszívás	A kellemetlen szagok megszüntetése érdekében
	Távírányítós öblítés	A teljes és a rövid öblítési folyamatok vezérlése távírányító segítségével
	Automataöblítés	Automataöblítési mód, amely megkülönbözteti a székletet és a vizeletet.
SAFE BIZTONSÁGOS	Energiatakarékos	Használaton kívül, energiatakarékos üzemmódba kapcsol
	Rövidzárlat megelőzése	Automata lekapcsolás, rövidzárlat esetén
	Ülőke túlmelegedésének megakadályozása	30 percet meghaladó használat során (folyamatos ülés), az ülőke fűtése lekapcsol. Ezzel megakadályozva az esetleges égési sérüléseket.
	Antibakteriális	Antibakteriális anyagból készült fúvóka, ülőke és fedél.
	Vészgomb	A távírányító üzemen kívüli állapotában használható
	Manuális öblítés	Áramkimaradás esetén a bidé manuálisan is öblít.
	Önellenőrzés	Használat előtt a gép önellenőrzést végez, az esetleges üzemzavart jelzi.
REFRESHING FRISSÍTŐ	Fúvókatisztítás	Használat előtt és után automatikusan tisztítja a fúvókát.
	Fúvóka gombja	Ez a gomb a fúvóka tisztítására szolgál (az automatatisztításon túl)
	Szennyeződés gátló bevonat	A csésze speciális bevonata

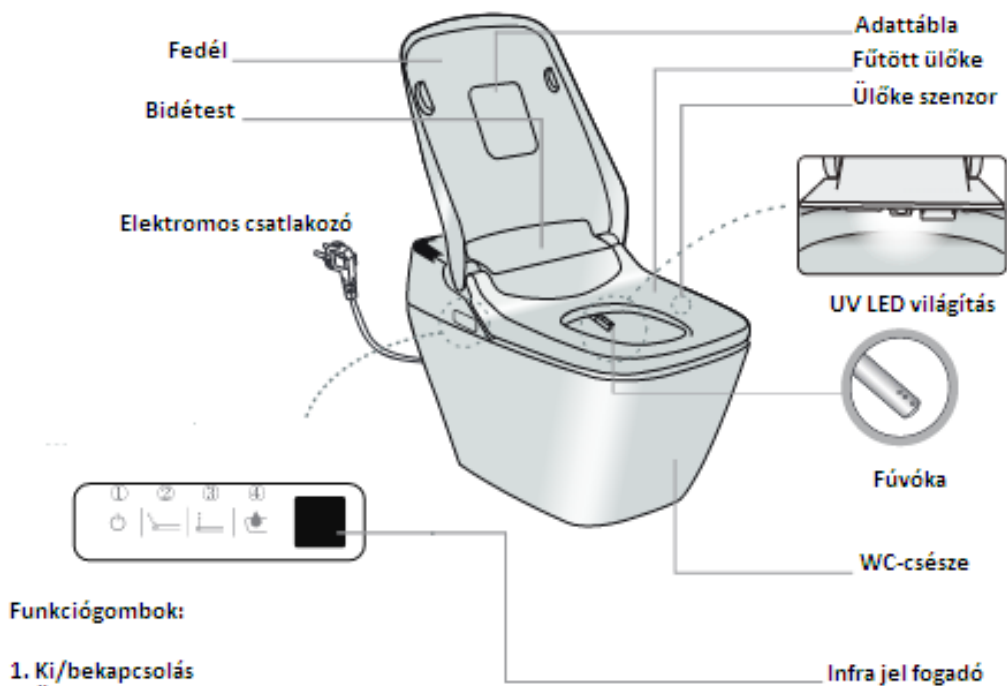
**A BEREDEZÉS RÉSZEI****Kijelző**

1. Készülék ki/bekapcsolt állapotát jelzi
2. Energiatakarékos üzemmód ki/bekapcsolt állapotát jelzi





**BEÉPÍTÉS FELTÉTELEI** (A gyártó fenntartja a termék változtatási jogát!)

A VOVO TCB 090SA típusú készülék alsó és hátsó kifolyású kivitelben van forgalomban. Az alábbi ábrákon feltüntetett információkat vegye figyelembe a készülék beüzemelésénél!

**Alsó kifolyású** készülék beépítéséhez szükséges kiállások helyének meghatározása:

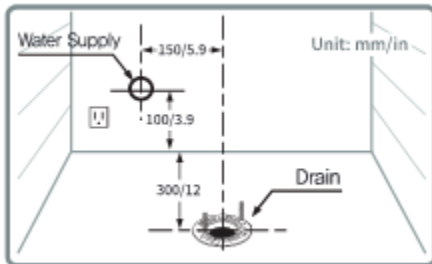

**Hátsó kifolyású** készülék beépítéséhez szükséges kiállások helyének meghatározása:

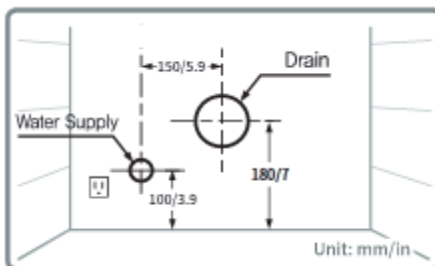

A készülék problémamentes üzemeltetéséhez 0,15 és 0,75 MPa közötti víznyomás szükséges. Beépítés előtt ellenőrizze, hogy meglegyen az elvárt minimális víznyomás.

Amennyiben nem rendelkezik víznyomás mérővel, könnyen lemérheti az alábbi egyszerű mérés elvégzésével. (Természetesen ez nem helyettesíti a pontos mérést, csak támpontul szolgál.)

Tegyen egy mérőedényt a sarokszelep alá. Nyissa meg teljesen a sarokszelepet. Mérje le, hogy 10 másodperc alatt mennyi víz folyt bele. Amennyiben 3,5 litert vagy annál többet mért, elégségesnek bizonyul a víznyomás a készülék beépítéséhez.



Amennyiben nem elégséges a víznyomás a felszerelni kívánt helyszínen, használjon nyomásfokozót.

**BEÉPÍTÉSI EGYSÉGCSOMAG TARTALMA**

(A gyártó fenntartja a termék változtatási jogát! Az egységcsomag tartalma változhat!)

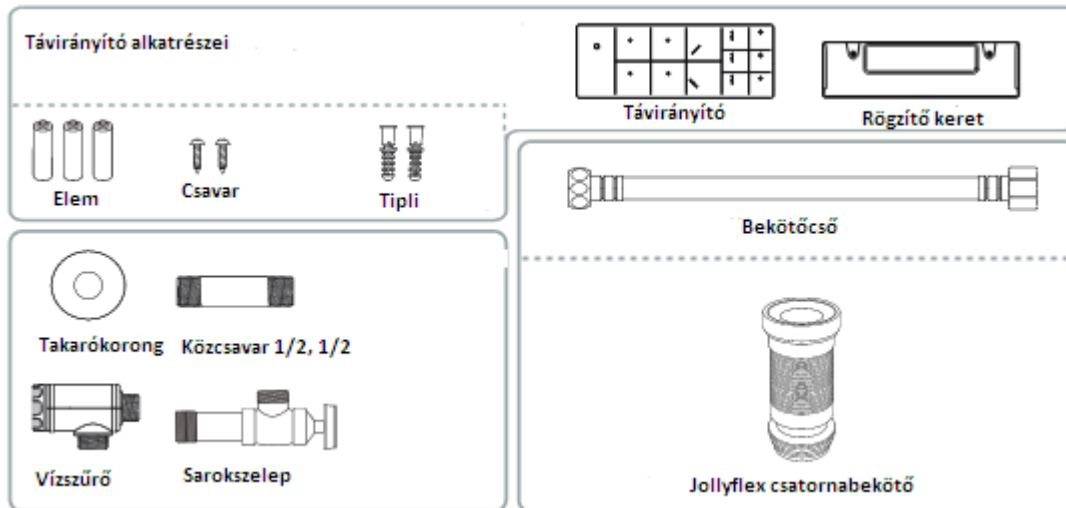
**BEÉPÍTÉS****Szerelje fel a sarokszelepet.**

Zárja el a főelzáró csapot. Ezt követően (szerelje, le a régi sarokszelepet amennyiben a vízkiállásnál már van meglévő sarokszelep) a közcsavarra lévő esetleges szennyeződések, vízből származó homoklerakódást tisztítsa le. Szerelje fel a sarokszelepet a közcsavarra. A biztos tömítés érdekében használjon teflonszalagot a szükséges mennyiségben. Kellő körültekintéssel szerelje fel a vízszűrőt! Figyelem! A vízszűrő műanyagból készült!

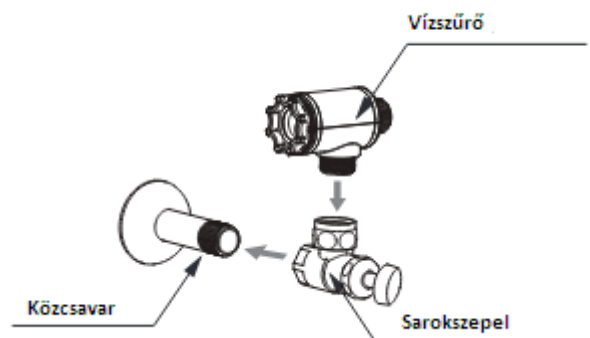

**Csatlakoztassa, a bekötőcsövet a bidé alsó részéhez.**

Elsőre illessze a flexibilis bekötőcső végét a bidé alsó részén lévő vízbekötő nyílásba, majd a hollandi segítségével az óramutató járásának megfelelően elcsavarva rögzítse azt kézi erő segítségével.

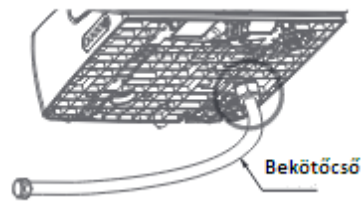
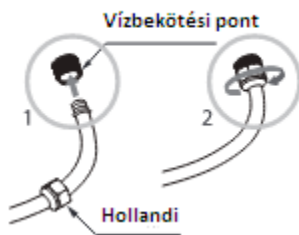
**WC-csésze bekötése a szennyvízelvezető csőbe.**

Csatlakoztassa a Jollyflex csatornabekötő csövet a WC-csésze szennyvízelvezető nyílásához (alsó/hátsó kifolyás), majd a másik végét a 110-es csőhöz.

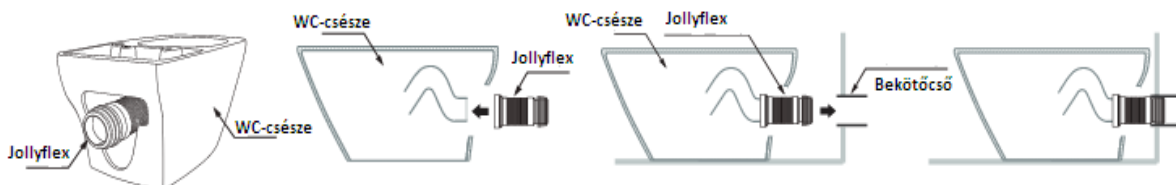
**Bidé rész felszerelése.**

Az ábrán látható módon illessze a bidé egységet a WC-csészére, ügyelve arra, hogy a jelzett csatlakozási pontok illeszkedjenek. Egy határozott mozdulattal illessze a helyére a felső részt, míg egy kattánást nem hall, ez jelzi, hogy a rögzítő fülecskék is a helyükre pattantak.

Nyissa meg a sarokszelepet. Ellenőrizze a bekötési pontokat, esetleges vízszivárgások miatt.

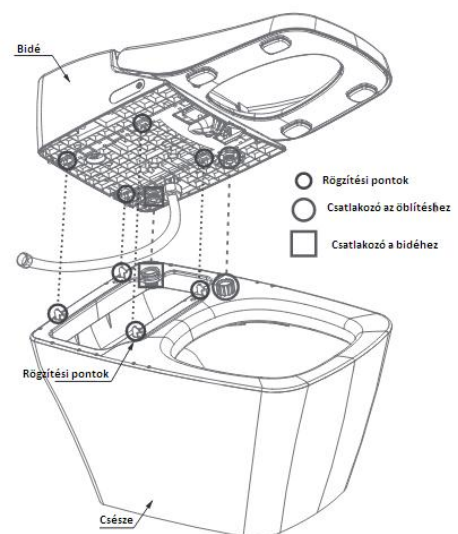
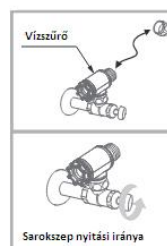

Amennyiben nem tapasztalt szivárgást a bekötéseknél, helyezze áram alá a készüléket.

Pár perc elteltével nyomja meg a  gombot, hogy a csésze belseje feltöltődjön vízzel.



Az első öblítésnél figyelje meg a csésze feltöltésekor a felső vízszugár erősségét. Amennyiben túl erősnek tapasztalja, esetlegesen kispriccel feltöltéskor a csészéből, a sarokszelepet kicsit visszazárva tudja szabályozni a vízszugár erősségét.



## HASZNÁLAT ELŐTTI FELADATOK

### Előkészületek

Az elemeket helyezze be a távirányítóba. Figyeljen oda, hogy jó minőségű elemeket használjon, ezzel megakadályozva azok esetleges folyását. Javasolt a csere során ugyan azt a típusú, márkájú elemet használni. Ha a termék hosszabb ideig volt használaton kívül, érdemes az elemeket kicserélni. Ne használjon újratölthető elemeket. Az elemek cseréjével egyes beállítások elveszhetnek (hőmérséklet, automataöblítés). Ezeket a funkciókat az elemcsere után ismét be kell állítani.

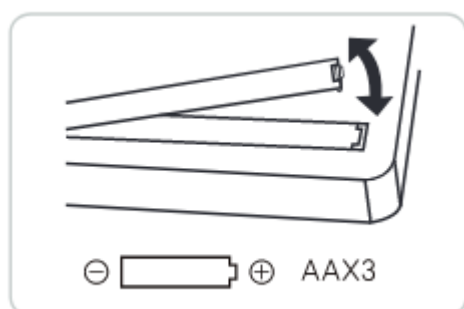

Ellenőrizze a hálózati kábel csatlakozását.

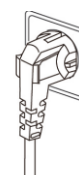

Az elemek cseréjénél a „POWER” gombbal kapcsolja ki a terméket. Ugyancsak kapcsolja ki a terméket, annak tisztításakor.

A vízáramlás beállítás az elzáró szelep segítségével

Magas víznyomás esetén (MAX 5 bar !) túlfolyás vagy vízszivárgás történhet. Ennek elkerülése érdekében állítson az elzáró szelepen (csökkentse a vízhozamot).

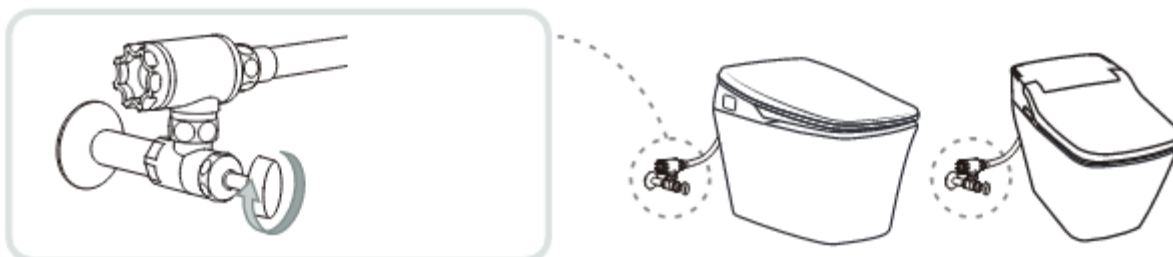

Ellenőrizze a készüléken található kijelzőt!

Miután áramalá helyezte a készüléket, ellenőrizze, hogy a bekapcsolást jelző LED fény világít-e.

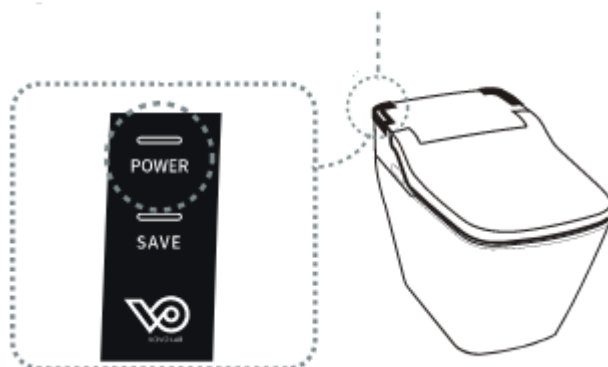

Amennyiben a bekapcsolt állapotot jelző LED fény nem világít, nyomja meg a készülék bal oldalán található bekapcsoló gombot.

## A TÁVIRÁNYÍTÓ

**Full flush** – nagy öblítés

**Small flush** – kis öblítés



**Fedélrész nyitás/csukás** - a gomb megnyomására a fedél felnyílik

**Ülőke és fedélrész nyitás** - a gomb megnyomására a fedél és az ülőke felnyílik

**Ülőke és fedélrész csukása** - a gomb megnyomására a felés és az ülőke is lecsukódik

**Deodorant** – szagelszívás

**Pover Save** – Energiatakarékos üzemmód. Az energiatakarékos üzemmódot a „POWER SAVING” gomb megnyomásával aktiválhatja. Az energiatakarékos üzemmódban az ülőke és a víz hőmérséklete egyaránt lecsökken, ha a készülék egy órán belül nincs használatban. A készülék ismételt használatával, a víz és az ülőke hőmérséklete a korábban beállított hőfokra automatikusan visszaáll.

**Nozzle Cleaning** – fúvókatisztítás üzemmód.



**Stop** - Amennyiben az elindított programot szeretné manuálisan leállítani, nyomja meg a „STOP” gombot.

**Posterior/Rhythm** - Üleptisztítás funkció. A WC-n ülve nyomja meg ezt a funkciógombot. A fúvóka előjön és a vízszugár segítségével elkezdi a tisztítás funkciót. A funkciógomb ismételt megnyomásával a fúvóka előre – hátra mozog, a hatékonyabb tisztálkodás érdekében.

**Feminine/Rhythm** - Hölgyn intim tisztálkodás funkció. A WC-n ülve nyomja meg ezt a funkciógombot. A fúvóka előjön és a vízszugár segítségével elkezdi a tisztítás funkciót. A funkciógomb ismételt megnyomásával a fúvóka előre – hátra mozog, a hatékonyabb tisztálkodás érdekében.

**Position** – Az ideális fúvókapozíció beállítását tesz lehetővé. 5 fokozatban állítható.

**Turbo wash** – Extra erős vízszugár.

**Dry** – Szárítás funkció.

**Pressure** – A tisztálkodáshoz használt víznyomás erőssége 5 fokozatban állítható.

**Seat temp** – Az ülőkemelegítés hőfoka 3 fokozatban állítható.

**Water temp** – A tisztálkodáshoz használt víz hőfok 3 fokozatban állítható.

**Dry temp** – A szárítási hőmérséklet 3 fokozatban állítható.

**Auto flush** – Automata kis/nagy öblítés az ülőkén eltöltött idő függvényében. Kevesebb, mint 2 perc esetében kis öblítés, több mint 2 perc használattal nagy öblítés.

**Auto lid open/close** - A bidé elé állva a fedél automatikusan felnyílik. A bidétől eltávolodva pedig automatikusan lecsukódik.

**A HELYES HASZNÁLAT**

1. Üljön rá az ülőkére
  - Az ülőke LED kijelzője világít.
  - ALED kijelző a használat teljes ideje alatt világít.
2. A távirányítón nyomja meg az öblítés gombot.
  - Ezt csak a beüzemelést követő első alkalommal tegye!
  - A készülék feltölti a csészebelsejét vízzel a megfelelő használati szintre.
3. Válassza ki a kívánt funkciót. A kiválasztott programok 1-1 percig működnek. A funkciók a megfelelő gomb lenyomásával aktiválhatók.
  - Üleptisztítás
  - Hölgy intim
  - Turbo wash
    - A beöntés funkció helyes használata: Nyomja meg az „Turbo wash” gombot, állítsa be a fúvóka pozícióját úgy, hogy a vízszugár a végbélnyílás közepéhez érkezen. Állítsa be a megfelelő víznyomást!
4. A „STOP” gomb használata
  - Amennyiben az elindított programot szeretné manuálisan leállítani, nyomja meg a „STOP” gombot.
5. A „SZÁRÍTÁS” gomb használata
  - Nyomja meg a „SZÁRÍTÁS” gombot
  - A funkció 3 percig működik
  - Amennyiben az elindított programot szeretné manuálisan leállítani, nyomja meg a „STOP” gombot.
6. Az „ÖBLÍTÉS” gomb használata
  - A bidé használatát követően nyomja meg az „ÖBLÍTÉS” gombot.
  - Válassza a megfelelő funkciót: kis vagy nagy öblítés.
7. Használat során ne üljön az ülőke szélére. Használja az ülőke teljes méretét, hogy a funkciók kényelmesen használhatóak legyenek.



STOP



## ÖBLÍTÉS

**Távírányítóval történő öblítés:** A távírányítón válassza ki az öblítés módját (kis öblítés, nagy öblítés)

**Automata kis/nagy öblítés** - az ülőkén eltöltött idő függvényében. Kevesebb, mint 2 perc esetében kis öblítés, több mint 2 perc használat elteltével nagy öblítés. A funkció az „Auto flush” gomb megnyomásával aktiválható.

### Öblítés, gyenge elemek esetén

Ebben az esetben a távírányító használata nem javasolt. Használja a bidé bal oldalán elhelyezett gombok közül a megfelelőt az öblítéshez.

### Öblítés áramszünet esetén

Szemből nézve a készülék jobb oldalának hátsó felében található egy négyzet alakú ajtócska. A felső részét nyomja meg egyszer. Az ajtócska lefele kinyílik és elérhetővé válik két funkciógomb.

Nyomja meg a „BOWL CLEANING” gombot 3 mp-ig. Ezzel a funkcióval leöblíti a kerámiáról az esetleges szennyeződéseket.

Nyomja meg az öblítés gombot „FLUSH” 5 mp-ig. A csésze tartalma távozik a vízsugár segítségével.

Nyomja meg „BOWL CLEANING” gombot 3 mp-ig a vízszint visszatöltéséhez.





## A BIDÉ FEDELÉNEK ÉS ÜLŐKÉJÉNEK HASZNÁLATA

### Távírányítóval vezérelt mozgatás

A távírányítón található megfelelő gombok segítségével tudja a bidé fedelét és ülőkéjét mozgatni.

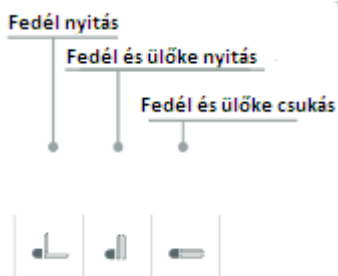

### Automatanyitás/csukás

Az automatamozgatás funkciót a távírányítón lévő „Auto lid open/close” gomb megnyomásával tudja bekapcsolni.

Ezt követően a bidé elé állva a fedél automatikusan nyílik fel, a bidétől eltávolodva pedig késleltetve automatikusan lecsukódik. Amennyiben a fedél nem nyílna ki, lépjen el a bidétől, majd lépjen vissza, a fedél felnyílik. A bidétől történő eltávolodás után a fedél automatikusan lecsukódik.

Az automata fedélfelnyitás után az ülőkét a távírányítóval tudja irányítani (felnyitni). Ebben az esetben a bidétől eltávolodva az ülőke és a fedél is automatán csukódik le.

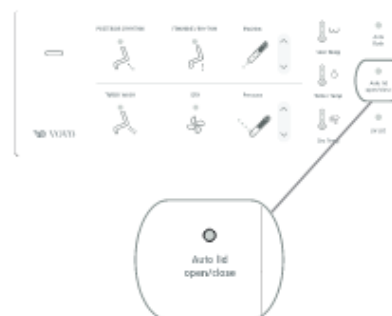

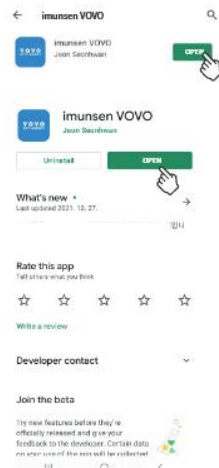
**TELEFONOS APPLIKÁCIÓ HASZNÁLATA****- App Store****- Google Play**

App Store



Google Play

Keressen rá az „imunsen VOVO” névre a telefonjának megfelelő felületen.

Az applikáció Android készüléken 5.0 vagy annál későbbi, míg IOS IpadOS esetében 9.0 vagy későbbi programverzióval érhető el.

**Bluetooth beállítások**

Készülék kiválasztása.

Válassza ki, hogy milyen típusú készüléket fog használni.



Bluetooth csatlakozás

Az applikáció bluetooth kapcsolatot létesít a kiválasztott készülékkel.



Bluetooth kapcsolat engedélyezése.



VOVO090SA készülék csatlakoztatása

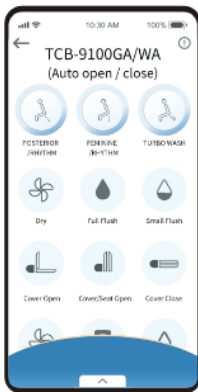

A kapcsolódás megtörtént



A funkciók elérhetővé válnak a készülék működtetéséhez

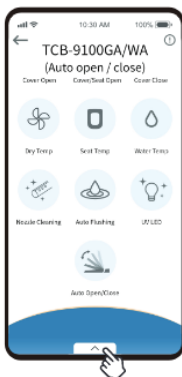

A funkciók bemutatása.



A képernyő alján lévő fülecske megnyomásával elérhetővé válnak és elrejtethők a leírások.



Nyomja meg a használni kívánt funkció ikonját.

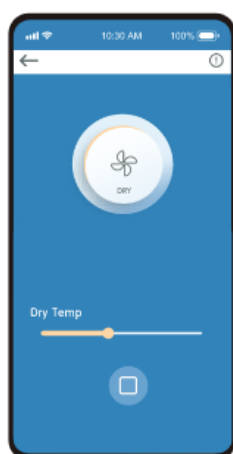
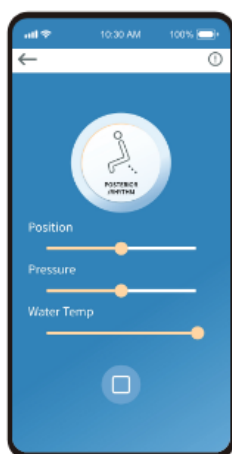

Minden funkció a felhasználó által egyéni beállítási módokat tesz lehetővé.

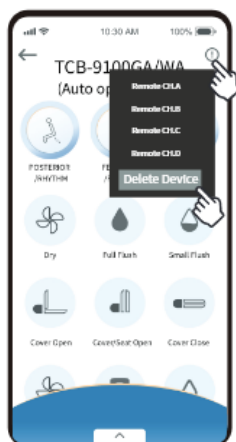

Mielőtt egy új készüléket csatlakoztatna a telefonos applikációhoz, a régit el kell távolítania. A képernyő jobb felső sarkában lévő felkiáltójelre kattintva tudja a régi készüléket eltávolítani „Delete device”.

**KARBANTARTÁS**

A bidé karbantartásához tartsa be a következő utasításokat.

**Kapcsolja ki az automataöblítés funkciót (AUTO FLUSH).****Általános karbantartás: Bidé test, fedél és ülőke tisztítása**

- A tisztításhoz használjon nedves, puha anyagot.
- A tisztítás során távolítsa el a WC illatosítót a csészéből.
- Ha az eszköz nagyon szennyezett, a tisztításhoz használjon enyhe tisztítószeret. A tisztítószeret mindig törölje le.
- A tisztítást követően a bidé környezetét is tisztítsa le.
- Figyeljen oda, **hogy víz ne kerüljön a készülék belsejébe** a tisztítás közben!
- A tisztítás során a távirányítót és a kontrolpanelét is törölje át.

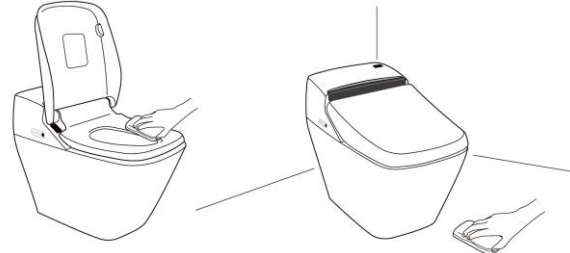
**A szagelszívás szűrőjének tisztítása**

- Havonta egy alkalommal javasolt.
- Tisztításhoz vegye ki a szűrőt.
- Fogkefe segítségével tisztítsa le a szűrőt.
- Helyezze vissza a szűrőt.
- Amennyiben a szűrőt vízzel öblíti le, figyeljen oda, hogy a visszahelyezés előtt teljesen szárítsa meg.

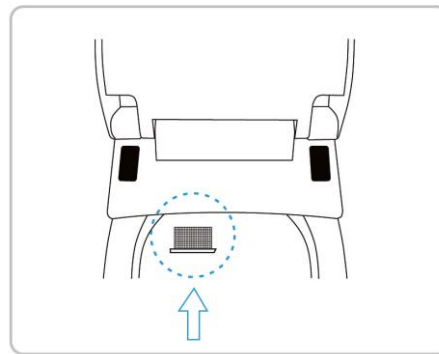
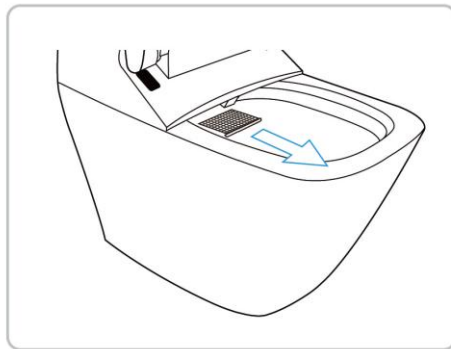
**Egyéb karbantartás – A szűrő tisztítása**

- Ha úgy érzi, hogy a víz nyomása nem megfelelő, ellenőrizze a vízszűrőt.
- A szűrő ellenőrzéséhez / tisztításához zárja el a sarokszelepet.
- Vegye ki a szűrőt és azt vízzel tisztítsa le. A tisztításhoz fogkefét is használhat.
- Tisztítás után helyezze vissza a szűrőt.
- Nyissa meg a sarokszelepet és ellenőrizze az esetleges vízszivárgást.

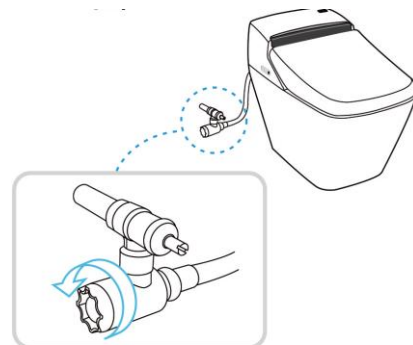

**1. Egyéb karbantartás – A fúvóka tisztítása**

- A fúvókát a „NOZZLE CLEANING” gomb megnyomásával tudja tisztítani. Ennek a gombnak a 3 mp-ig tartó megnyomásával fúvóka előjön. Tisztítás közben ne üljön a készüléken.
- Egy fogkefe és ecet/vízkeverék segítségével tisztítsa, le a fúvókát, vízkő mentesítse majd ismét nyomja meg a „NOZZLE CLEANING” gombot, hogy a fúvóka vissza tudjon térni a helyére. A fúvóka önmagát leöblíti.
- Ne nagy erő kifejtésével végezze a tisztítást, mert a fúvóka eltörhet vagy sérülhet.

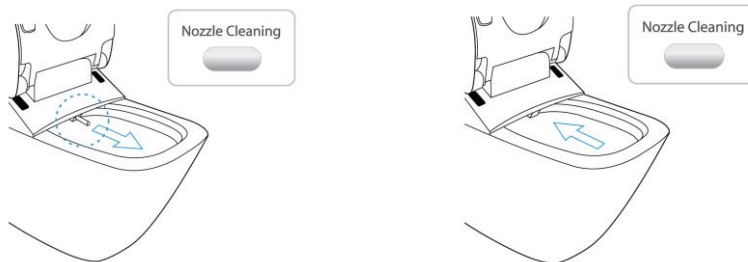
**HIBAELHÁRÍTÁS**

Amennyiben az eszköz nem az előírtak szerint működik, kérjük, olvassa el a következő lehetséges problémaelhárító lehetőségeket. Amennyiben a hibát ezek alapján sem tudja elhárítani, keresse fel a szakszervizt.

- Hiba érzékelésénél, húzza ki a hálózati kábelt, áramtalanítsa a gépet.
- Ha a hálózati kábel meghibásodott, hívjon szakembert.
- A következő személyek esetében személyes felügyelet szükséges a termék használatakor:
  - Gyermekek
  - Idős személyek
  - Mozgásukban korlátozott személyek
  - Gyógyszeres kezelés alatt álló személyek
- Ha vízszivárgást észlel, zárja el a vízelzáró szelepet.

Szervizes kolléga kihívása előtt kérjük, ellenőrizze a következőket.

Hiba	Lehetséges ok
A készülék nem működik	- csatlakozó kábel nincs bedugva - nincs áram
Nem spriccel a víz	- nincs vízellátás kialakítva - a víz el van zárva - a fúvóka el van dugulva
A víznyomás túl alacsony	- a vízsűrőt eldugította valamilyen idegen anyag - a víznyomás túl alacsonyra van beállítva
A víz nem elég meleg	- a hőmérséklet-beállítás ki van kapcsolva, vagy alacsonyra van állítva
Ülőke nem elég meleg	- a hőmérséklet-beállítás ki van kapcsolva, vagy alacsonyra van állítva

Egyéb hiba észlelése estén forduljon kollégánkhoz.

**SPECIFIKÁCIÓK**

<b>Modell</b>	<b>TCB090S</b>	
<b>Hálózati csatlakozás</b>	<b>220-240 V / 50-60 Hz</b>	
<b>Maximális teljesítményfelvétel</b>	<b>710 W</b>	
<b>WC</b>	<b>Vízhasználat</b>	<b>6 l teljes öblítésnél, 4 l rövid öblítésnél</b>
	<b>Öblítési rendszer</b>	<b>Szifonhajtású, Tornádóöblítés</b>
<b>Tisztítóegység</b>	<b>Üleptisztítás</b>	<b>Max 540cc / perc</b>
	<b>Női intim</b>	<b>Max 1100cc / perc</b>
	<b>Beöntés</b>	<b>Max 640cc / perc</b>
	<b>Víz hőmérséklet</b>	<b>34-40 0C</b>
	<b>Víztartály</b>	<b>1.8 l</b>
	<b>Fűtési kapacitás</b>	<b>600 W</b>
	<b>Biztonsági egység</b>	<b>Hő megszakító, Túlmelegedést megakadályozó érzékelő, Hő érzékelő</b>
<b>Fűthető ülőke</b>	<b>Ülőke hőmérséklete</b>	<b>34-40 0C</b>
	<b>Fűtési kapacitás</b>	<b>55 W</b>
	<b>Biztonsági egység</b>	<b>Hő megszakító, Hő érzékelő</b>
<b>Szárítás</b>	<b>Meleg levegő hőmérséklete</b>	<b>40-59 0C</b>
	<b>Fűtési kapacitás</b>	<b>250 W</b>
	<b>Biztonsági egység</b>	<b>Hő megszakító, Túlmelegedést megakadályozó érzékelő</b>
<b>Vízállóság</b>	<b>IPX4</b>	
<b>Bemeneti víz hőmérséklet</b>	<b>5-35 0C</b>	
<b>Környezeti hőmérséklet</b>	<b>5-40 0C</b>	
<b>Méretek</b>	<b>410 x 725 x 525 mm (szél, hossz, mag)</b>	
<b>Komplett súly</b>	<b>44 kg (bidés ülőke 9 Kg. –WC-csésze 35Kg.)</b>	
<b>Garancia</b>	<b>A vásárlás dátumától számított 36 hónap. A garancia megszűnik szakszerűtlen kezelés vagy helytelen kezelés, valamint riasztások figyelembe nem vétele esetén (hibás funkció)</b>	